

- KEZELÉSI ÉS ÜZEMBE HELYZÉSI ÚTMUTATÓ

FAGOR



HU

Termékeink állandó fejlesztése érdekében, fenntartjuk a jogot, hogy a fejlődéshez kapcsolódó technikai, működési vagy esztétikai jellemzőket megváltoztassuk.

Fontos:

Mielőtt használná a mosógépet, figyelmesen olvassa el ezt az üzembehelyezési és használati utasítást. Így gyorsabban megismeri a gép működését.

• TARTALOMJEGYZÉK

	Oldal		Oldal
A mosógép szállítási biztonsági rögzítőelemeinek eltávolítása	4	Programozás	6
A mosógép elhelyezése	4	Programok részletei	7
Hidegvíz bevezetés	4	Mosási program módosítása	8
A szennyvíz elvezetése	4	Automatikus biztonsági rendszerek	8
Elektromos bekötés	5	Az szivattyúsűrű tisztítása	9
A mosógép elhelyezése	5	A mosógép karbantartása	9
A mosógép feltöltése ruhaneművel	5	Esetlegesen bekövetkező géphiba, üzemzavar	10
A mosószer betöltése, adagolása	5	A programkijelzők villogásának értelmezése	10

• BIZTONSÁGI UTASÍTÁSOK



Fontos:

A gép kizárólag házi használatra készült, mosógépben mosható textíliák mosására, öblítésére és centrifugálására.

Feltétlenül tartsa be a következő utasításokat. Nem vállalunk felelőséget illetve garanciát azokért az anyagi és testi károkért, amelyek az utasítások nem betartásával keletkeznek.

– Ezt a készüléket nem használhatják olyan személyek (ide értve a gyermekeket is), akiknek a testi-, érzékelési-, ill. értelmi képességei korlátozottak, valamint azok sem, akik nem rendelkeznek ehhez megfelelő gyakorlattal ill. ismeretekkel. Ez alól kivétel, ha a készülék használata a biztonságért felelős személy felügyelete alatt történik, ill. ha ezen személy előzetesen a készülék használatára kiképezte, az arra vonatkozó utasításokat átadta.

– A gép csak a használati utasításnak megfelelően használható, így elkerüljük a ruhaneműk, illetve a gép megrongálódását. Csak a mosógép hétköznapi használatához kifejlesztett mosó- és karbantartószert használjon.

– Ha mosás előtt folttisztítót, oldószert vagy más egyéb gyúlékony vagy robbanásveszélyes anyagot használ, ne tegye a kezelt ruhaneműt rögtön a mosógépbe.

Kerülje szintén az oldószerek vagy spré formájú szerek használatát a mosógép közelében és általában az elektromos készülékek közelében olyan helyiségben, amely rosszul szellőzik (tűz- és robbanásveszélyes).

– Ha tűz keletkezik, és nem tudja eloltani az **“ESETLEGESEN BEKÖVETKEZŐ GÉPHIBA, ÜZEMZAVAR”**, című fejezetben leírtak alapján, hívjon szakembert.

– Ha a mosóprogram alatt ki kell nyitnia a mosógépet (például ruhaneműt betenni vagy kivenni) az aktuális mosóprogramnak megfelelően (főleg mosás) figyeljen a belső hőmérsékletre, mert az nagyon magas is lehet (súlyos égési sérüléseket okozhat).

– Új üzembehelyezéskor a vízellátórendszerre új tömlővel kell csatlakoztatni a gépet, a használt tömlő nem használható fel újra.

– Gyermekek ne játszanak a géppel és a háziállatokat is távolítsa el a gép közeléből.

– A használt gépeket rögtön használhatatlanná kell tenni. Húzza ki a gépet és vágja le a áramvezetékét a gép közelében. Zárja el a vízbevezetést és vegye le a tömlőt. Az ajtózárat tegye használhatatlanná.

– Fagyveszély esetén húzza ki a vízbevezető tömlőt, szivattyúzza ki a vizet, ami a vízkivezető tömlőben maradhat, és helyezze a vízkivezető tömlőt minél alacsonyabbra, egy lavórra vezetve.

• ENERGIAMEGTAKARÍTÁS

– Csak akkor végezzen előmosást, ha az feltétlenül szükséges: például sportruházatnál vagy nagyon piszkos munkaruhánál stb...

– A kevésbé vagy átlagosan szennyezett ruhaneműk tökéletes mosásához elegendő egy alacsony hőmérsékletű mosási program.

– Kevésbé szennyezett ruhaneműhöz használjon egy rövid mosási programot.

– A mosószert a víz keménységének, a szennyezettség mértékének és a ruha mennyiségének megfelelően adagolja, kövesse a mosószert csomagolásán található útmutatót.

• KÖRNYEZETVÉDELEM

E készülék csomagolóanyagai újrahasznosíthatók. Az e célt szolgáló városi konténerekbe való helyezésükkel, vegyen részt ön is az újrahasznosításukban, és ezáltal járuljon hozzá a környezetvédelemhez.



Az ön készüléke is számos újrahasznosítható anyagot tartalmaz. A készüléket azért látták el ezzel a logóval, hogy felhívják a figyelmét arra, hogy az Európai Unió országaiban a használt készülékeket nem szabad a többi hulladék közé keverni. Ily módon, a készülék gyártója által megszervezett újrahasznosítás az elektromos és elektronikus berendezések hulladékaira vonatkozó 2002/96/CE európai direktívának megfelelően, a legjobb körülmények között fog lezajlani. A használt készülékek lakhelyéhez legközelebb eső begyűjtési pontját polgármesteri hivatalától vagy viszonteladójától tudhatja meg.

• A MOSÓGÉP LEÍRÁSA

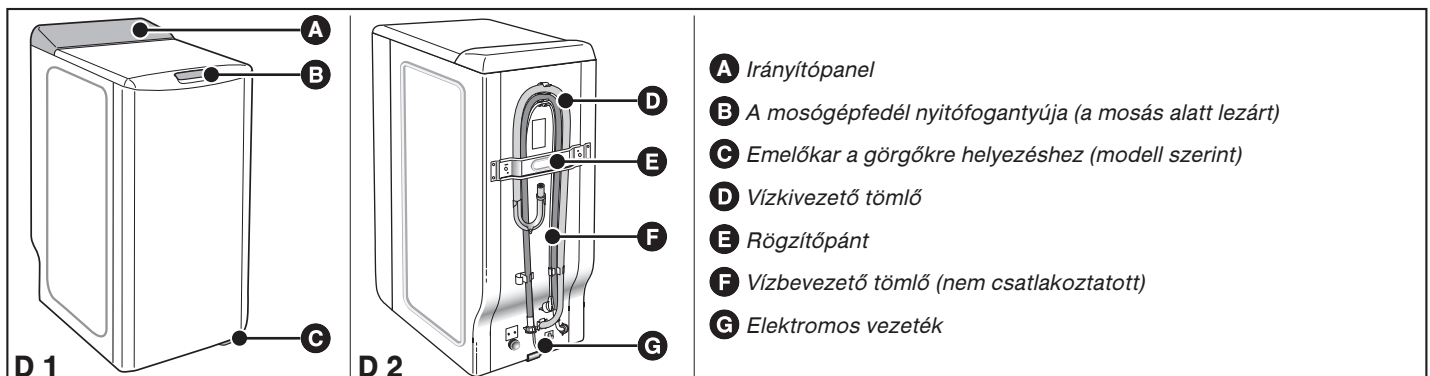

• **A MOSÓGÉP SZÁLLÍTÁSI BIZTONSÁGI RÖGZÍTŐELEMEINEK ELTÁVOLÍTÁSA**

⚠ Fontos:
Az első használatbavétel előtt feltétlenül végezze el az alábbi műveleteket!

A leírás szerint el kell távolítani minden olyan alkatrészt, mely a mosógéptartály rögzítését biztosítja a szállítás során.

Ezek a „biztonsági rögzítőelemeket eltávolító műveletek” szükségesek mosógépének tökéletes működéséhez, és a hatályos biztonsági szabványok betartásához.

Ha az alábbi műveleteket nem végzi el a teljesség igényével, azzal súlyos károkat okozhat a működésbe helyezett mosógépen.

– Vegye le a gépet a talpazatról, és győződjön meg arról, hogy a támasztóék **A**, mely a motor rögzítésére szolgál, nem maradt kiékelve a gép alatt! (D3-es ábra)

– Vegye ki a négy csavart **B** egy csavarhúzó segítségével! (D4-es ábra)

– Vegye le a rögzítő pántot **C** a két csavar levételével **D** (D5-es ábra) 10 vagy 13 mm-es kulcs segítségével (típustól függően)

(győződjön meg arról, hogy a két műanyag keresztmervítő, mely ez utóbbihoz van rögzítve, az előbbivel együtt megfelelőképpen el lett-e távolítva)!

– Majd helyezze vissza a **B** csavarokat eredeti helyükre!

⚡ Figyelem:
Dugaszolja el feltétlen a két lyukat tömítő elemek segítségével **E** a fenti esetre felkészülve (a tartozékok géphez tartozó alkatrészeket tartalmazó csomagban található) (D6-es ábra)

– Vegye ki a rögzítő támasztóéket a forgódob tartály egészéből (D7-es ábra).
E célból:

- Emelje fel a mosógép fedelét!
- Húzza ki a támasztóéket **F**!
- Vegye ki a támasztóéket **G** egy negyedfordulatos csavaró mozdulattal!
- Szabadítsa fel a forgódob ajtószárnyait, lefelé nyomva úgy, hogy a forgódob tetejének két ajtószárnyát egyidejűleg benyomja.

⚡ Figyelem:
Vegye ki a csőfogató gyűrűket **H** és feltétlen dugaszolja el a lyukakat a tömítők **I** segítségével. (amely a géphez tartozó alkatrészeket tartalmazó csomagban található) (D8-as ábra).

🔍 Tanács:
Azt tanácsoljuk, őrizzen meg minden biztonsági rögzítő tartozékot, hiszen köteles azokat visszahelyezni, ha a későbbiekben ismét a gép szállítására kerülne sor.

🔍 Tájékoztató:
A gyárból való szállítás előtt, aprólékos ellenőrzésnek van alávetve a mosógép, így előfordulhat, hogy egy kevés víz marad a tartályban, ill. a mosószer tartó rekeszekben.

• **A MOSÓGÉP ELHELYEZÉSE**

• **Görgőkre helyezés**

Ha az Ön gépe behúzható görgőkkel van felszerelve, akkor könnyedén áthelyezheti.
A görgőkre való helyezéshez, forgassa a gép alján található emelőkart jobbról egészen balra (D9-es ábra).

⚠ Fontos:
Működés közben nem lehet a gép a görgőkre helyezve „elől”: ne felejtse el az emelőkart az eredeti állapotába visszahelyezni..

• **HIDEGVÍZ BEVEZETÉS**

Csatlakoztassa a bevezető tömlőt (D10-es ábra):

– egyik végét a gép hátulján található csatlakozóba

– a másik végét egy olyan vízcsaphoz, mely menetes 20 x 27 átmérőjű tömlőcsatlakozóval van ellátva.

Ha Ön önszabályozó csapot használ, akkor a csap nyílásának átmérője min. 6 mm.

A víz bevezetés:

- Min. víznyomás mérték : 0,1 MPa vagy 1 bar
- Maximális víznyomás mérték: 1 MPa vagy 10 bar

• **A vízbevezető tömlő cseréje**

A cserénél, figyeljen a megfelelő szorításra és a tömlő két végén található csatlakozó meglétére!

• **A SZENNYVÍZ ELVEZETÉSE**

Csatlakoztassa a vízkivezető tömlőt, (D11-es ábra):

– átmeneti megoldásként akassza be a mosogató vagy fürdőkad peremébe

– végleges megoldásként csatlakoztassa egy szellőző szifonhoz.

Ha az Ön berendezése nincs szellőző szifonnal felszerelve, ügyeljen rá, hogy a csatlakoztatás szivárgásmentes legyen.

A szennyvíz visszaszívódásának elkerülése érdekében a vízkivezető tömlőt ne erősítse hermetikusan a lefolyócsőhöz.

A vízkivezető tömlő kivezető rögzítő csővének minden esetben 90 és 65 cm magasan kell elhelyezkednie a gép talpazatához képest.

⚠ Fontos:
Tartsa megfelelően a vízkivezető tömlőt a bekötésnél, hogy elkerülje a kivezető rögzítő cső megsérülését, hiszen az a víz kiömlését eredményezheti.

A szennyvizet elvezetheti a helyiség talaján keresztül is, annak a megkötésnek a betartásával, hogy az elvezető tömlő a gép talpazatához képest 65 és 90 cm magasságban helyezkedjen el (D12-es ábra).

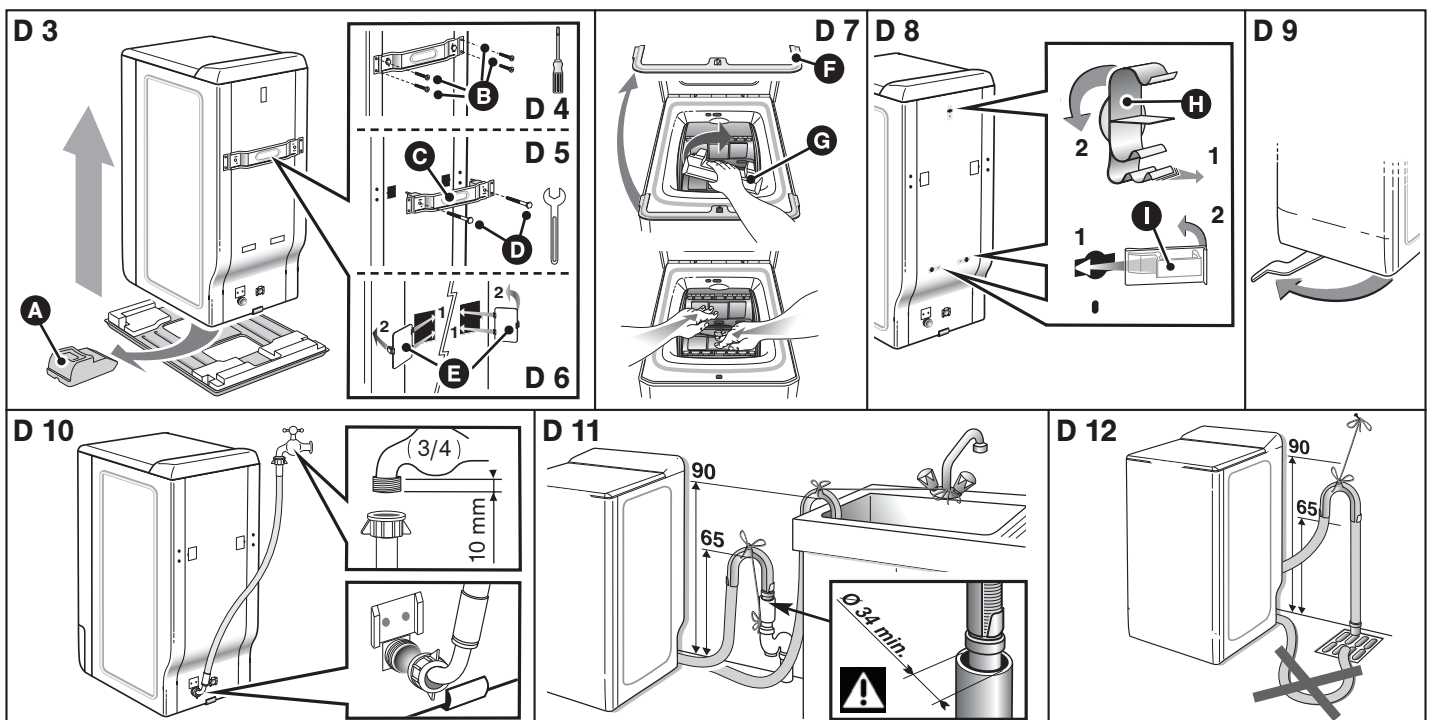

• ELEKTROMOS BEKÖTÉS

Fontos:
Saját biztonsága érdekében feltétlen tartsa be az alábbi előírásokat!

– Mielőtt csatlakoztatja a gépet, feltétlen győződjön meg arról, hogy a gép műszaki adatai megegyeznek-e a lakás rendelkezésre álló hálózati jellemzőivel (lásd a műszaki adatokat a gép hátulján található típusablán.). Az elektromos csatlakoztatást az adott országban érvényes szabályozásnak megfelelően kell elvégezni, **különös tekintettel a földelésre** és a mosógép fürdőszobában történő elhelyezésére.

A mosógép helytelen földeléséből eredő károkért nem vállalunk felelősséget.

Tanács:
Egyéb tanácsok az elektromos csatlakoztatásra vonatkozóan

– Ne használjon hosszabbítót, adaptert és elosztót!
– Soha ne iktassa ki a földelést!
– A készüléket úgy kell elhelyezni, hogy a csatlakozódugó könnyen hozzáférhető legyen, de a gyerekektől legyen távol tartva!

Ha valamiben nem biztos a bekötést illetően, forduljon szakemberhez!

Fontos:
Az Ön gépe megfelel a következő európai irányelveknek: a CEE/93/68 irányelvvel módosított CEE/73/23 (alacsony feszültség irányelv) és CEE/89/336 (elektromágneses kompatibilitás).

• A MOSÓGÉP ELHELYEZÉSE

Fontos:
Ha egy másik gép vagy berendezési tárgy mellé helyezi mosógépét, azt tanácsoljuk, hogy mindig hagyjon köztük annyi helyet, hogy a levegő szabadon áramolhasson!

Tanács:
Másképp nagyon nem ajánljuk a következőket:

– Gépét nedves ill. rosszul szellőztetett helyiségben tárolja.
– Olyan helyre tegye a gépet, ahol vízbecsapódásnak van kitéve.
– Szőnyegpadlós felszínre helyezze a gépet.
Ha mindezek mégis elkerülhetetlenek, tegyen meg mindent annak érdekében, hogy semmi ne akadályozza az alulról jövő légáramlást, mely a belső részek szellőzését biztosítja.

• Vízszintbe állítás

Győződjön meg róla vízmérték segítségével, hogy a talaj valóban vízszintes: a hajlásszög max. 2° lehet. A gép szélességéhez képest kb. 1 cm eltérés lehet, a gép mélységéhez képest 1,5 cm.

• Állítható lábak

Néhány gépet állítható, a padló egyenetlenségeinek kompenzálására szolgáló két lábbal szerelték fel elől.

A gép stabil vízszintbe állításához járjon el a következőképp:
– helyezze a gépet a görgőkre (ill. billentse enyhén hátra, amennyiben nem szerelték fel behúzzható görgőkkel)
– a padló jellegzetességei szerint csavarja be ill. ki a lába(ka)t a megfelelő magasságba történő beállításához (D13-es ábra)
– helyezze vissza a gépet a lábaira és ellenőrizze a gép stabilitását.

• A TEXTIL-KRESZBEN ALKALMAZOTT SZIMBÓLUMOK

- **Mosás** : Soha ne lépje túl az ajánlott mosási hőmérsékletet
- **Hideg, hígított fehérítőszer használata megengedett**
- **Vasalás**: langyos közepes forró
- **Száraz tisztításhoz...** ...könnyű benzin használható
...perklóretilén használható ...minden oldószer használható
- **Megjegyzendő:** az áthúzott szimbólum a tiltást jelzi

• A MOSÓGÉP FELTÖLTÉSE RUHANEMŰVEL

A következő sorrendben végezze a műveleteket:

• A gép felnyitása

– Ellenőrizze, hogy a programkapcsoló a "O" állásban van
– A típustól függően, emelje meg a mosógépfedél fogantyúját vagy nyomja meg a gép elején található nyomógombot!
A mosógép fedele felnyílik.

– Nyissa ki a forgódobot az ajtószárnyon található nyomógomb benyomásával!

• A ruhanemű betöltése

Az optimális mosási teljesítmény eléréséhez helyezze be az előzetesen szétválogatott és kisimított ruhaneműt a forgódobba! A ruhákkal ne tömje tele a gépet, és azokat egyenletesen oszlassa el! A kis és nagy ruhadarabokat vegyesen helyezze be a gépbe, az optimális centrifugálási hatás elérése érdekében, és a gép nehézkes mozgásának elkerülése végett.

• A forgódob lezárása

Győződjön meg arról, hogy a dob megfelelőképpen záródik-e!

Fontos:
Ellenőrizze, hogy a három kapocs és a nyomócsatlakozó jól látható!

• A MOSÓSZEREK BETÖLTÉSE, ADAGOLÁSA

Fontos:
(D14-es ábra)

– A fõmosás tartórekeszébe mosóport és folyékony mosószert egyaránt tehet, de ne használjon folyékony mosószert előmosáshoz és időelválasztó, készleteltet indításhoz (a modellnek megfelelően).

– Az öblítő koncentrátumot melegvízzel hígítsa fel!

– A fehérítőszer koncentrátumot feltétlen hígítsa fel!

– A mosószertartó rekeszek megfelelő feltöltéséhez a mosógép fedelét teljesen nyissa fel!

– Ne töltse túl a **MAX** jelzésen felül!

• A mosószer adagolása

A felhasználásra kerülő mosószer mennyisége függ a víz keménységétől, a ruhanemű szennyezettségi fokától, és a szennyes mennyiségétől!

Kövesse mindig a mosószer csomagolásán található adagolási útmutatót!

Figyelem: A mosószer gyártó utasítása az adagolásra vonatkozóan többnyire a maximálisan feltöltött forgódobra vonatkozik. Tehát vegye feltétlen figyelembe az adagolásnál a gépbe helyezendő ruha súlyát!

Az előírások betartásával elkerülheti a túladagolást, mely a túlzott habképződésért felelős. A túlzott habzás csökkentheti a mosási teljesítményt, és növelheti az időtartamot, ezáltal a vízfogyasztást is.

• Mosószerek gyapjúhoz és kényes textíliákhoz

Ezeknek a textíliáknak a mosásához speciális mosószerek használata ajánlott (ne tegye ezeket közvetlenül a dobba, mert az ilyen típusú termékek károsíthatják a fémét!).

• Teendők az első mosást megelőzően

Mielőtt az első mosást megkezdene, azt ajánljuk, futasson végig egy üres tartállyal történő 90°-os pamut előmosás nélküli mosási ciklust. A szokásosan használt mosószerből fél adagot töltsön be! Ezáltal eltávolíthatja a gyártás során keletkezett szennyeződések, melyek esetlegesen a gépben maradtak.

• ADATOK EGY STANDARD ÉS ÖSSZEHASONLÍTÓ PRÓBA PROGRAMHOZ

Pamut 60°C - 5.5 kg - opció nélkül - maximális centrifugálás.

Az energiatáblán található írásos megjegyzésekhez a tesztek a névleges teljesítményen, a 95/12/CEE európai irányelv alapján készültek, a mosási ciklus elejétől számítva a CEI detergens mosószer teljes felhasználását biztosítva.

<p>D 13</p>	<p>D 14</p>	<p>① Az előmosás mosószertartó rekesze (mosópor)</p> <p>② A fõmosás mosószertartó rekesze (mosópor vagy folyékony mosószer)</p> <p>③ Öblítő szer tartó rekesz</p> <p>④ Fehérítőszer tartó rekesz</p> <p> : MOSÓPOR : FOLYÉKONY MOSÓSZER</p>
--------------------	--------------------	--

• PROGRAMOZÁS

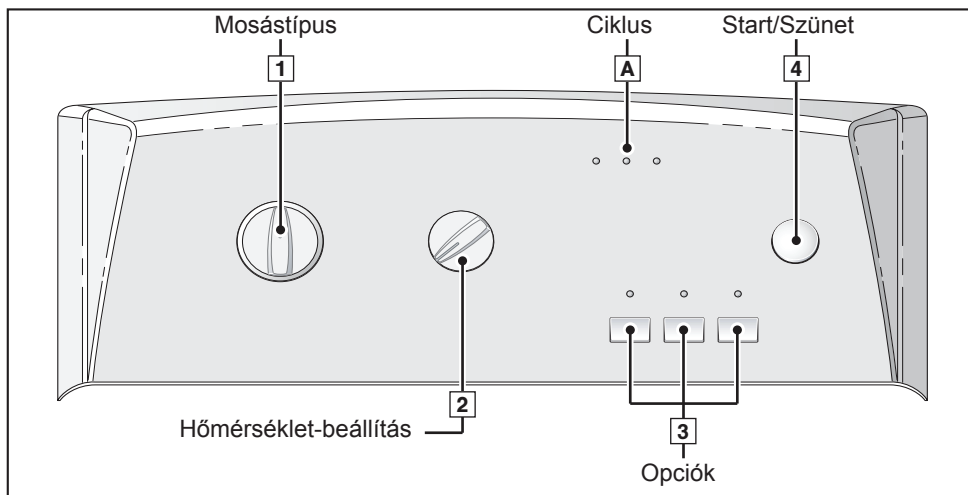

Információ:

Minden gomb mikrokapcsolót tartalmaz, ezért nem marad benyomva. A „Start/Szünet” gomb megnyomása nem szakítja meg a programot.



Fontos:

A készülék elindítása előtt ellenőrizze, hogy a hálózati vezeték csatlakoztatva, a vízcsap pedig nyitva legyen. Ellenőrizze, hogy a forgódob ajtószárnyai és a készülék fedele megfelelően zárva legyenek. A „Ciklus vége” fázis során a kezelőszervek (szabályzók vagy gombok) használatkor a készülék visszaáll „Programozás” módba. Biztonsági okokból javasoljuk, hogy a ciklus végén húzza ki a hálózati vezetékét és zárja el a vízcsapot.

• Egy mosási ciklus programozása

	Jelzőlámpák és szabályzók helyzete
- Fordítsa a 1 szabályzót a mosandó ruhanemű típusának megfelelő helyzetbe. Megjegyzés: a szabályzó „0” helyzettől eltérő helyzetbe fordítása bekapcsolja a készülék áramellátását.	A „mosás” (U) jelzőlámpa villog (ha csak öblítést vagy centrifugálást választott, az „öblítés/centrifugálás” (U) villog)
- A 2 szabályzóval válassza ki a mosási hőmérsékletet. A „műszálás”, „kényes” és „gyapjú” programok kiválasztásakor a hőmérséklet automatikusan korlátozott.	A 2 szabályzó a kiválasztott hőmérsékletnek megfelelő helyzetben van
- A 3 gombokkal válassza ki a megfelelő beállítást. - A „Csepegtetés” kiválasztásakor a ciklus egy kímélő, 100 fordulatú centrifugálással fejeződik be. - A „Tele tartály” kiválasztásakor a mosógép az utolsó centrifugálás előtt leáll, vízzel teli dobbal	A kiválasztott opció(k) jelzőlámpája világít
- Nyomja meg a „Start/Szünet” (A) gombot 4	A „mosás” (U) jelzőlámpa világít (A A jelzőlámpák az éppen aktuális ciklus szerint világítanak)

• További ruhák hozzáadása vagy eltávolítása a ciklus folyamán (centrifugáláskor nem lehetséges):

- A „Start/Szünet” (A) gomb 4 megnyomásával szakítsa meg a ciklust. - Helyezze be, vagy távolítsa el a ruhákat*.	A A jelzőlámpa villog
- A „Start/Szünet” (A) gomb 4 megnyomásával folytassa a ciklust. (*) Az ajtó reteszélése csak 1-2 perc elteltével szűnik meg.	A A jelzőlámpa folyamatosan világít

• Megszakítás programozás, mosás vagy szünet közben:

- Fordítsa a 1 szabályzót „0” helyzetbe. Ezt a ciklus folyamán, programozáskor vagy a szünet közben bármikor elvégezheti. Megjegyzés: - A megszakítás után minden esetben előlről kell kezdenie a programozást. - Ha mosás közben szakította meg a ciklust, szükség esetén ne fedje eltávolítani a vizet.	A 1 szabályzó „0” helyzetben van Minden jelzőlámpa kialszik
---	---

• A ciklus vége:

Megjegyzés: a centrifugálás befejezésekor egyes típusok automatikusan felfelé fordítják a forgódob ajtószárnyait a ruhák egyszerűbb eltávolítása érdekében. Ez a folyamat maximum 3 percig tart. - Ezt követően a „Stop” (A) jelzőlámpa folyamatosan világít, amely a ciklus végét jelzi. Fordítsa a 1 szabályzót „0” helyzetbe. Ezt követően kinyithatja a fedelet és kiveheti a ruhákat.	A „Stop” (A) jelzőlámpa folyamatosan világít
---	--

A különböző funkciók további részleteit lásd „A PROGRAMOK RÉSZLETEI” és „A MŰKÖDÉS RÉSZLETEI” fejezetekben.



Információ:

Áramkimaradást követően a mosási ciklus automatikusan folytatódik a megszakítási ponttól.















• **A készülék megfelelő teljesítményének fenntartása (a szivattyú szűrőjének karbantartása):**

A leeresztő szivattyú szűrőjét rendszeresen tisztítani kell (a tisztítás ismertetését lásd a „SZIVATTYÚSZÜRŐ TISZTÍTÁSA” fejezetben.)

Fontos:
A szivattyúszűrő rendszeres tisztításának elmulasztása csökkenti a készülék teljesítményét.

• **NÉHÁNY PROGRAM**

A mosás típusának legmegfelelőbb program kiválasztásához használja a ruhák címkéjén látható jelzéseket.

Programtáblázat							
Textiltípus		Hőmérséklet (°C)	Max. töltet (kg)	Ciklus hossza	Előmosás	Tele tartály	Csepegtetés
	PAMUT/ FEHÉR	 - 90°	5,0	2 óra 3 perc – 2 óra 20 perc	•	•	•
	SZÍNES/ MÚSZÁLAS	 - 60°	2,5	1 óra 19 perc – 1 óra 40 perc	•	•	•
	KÉNYES	 - 30°	1,0	30-40 perc		•	•
	GYAPJÚ	 - 30°	1,5	28-33 perc		•	•
Speciális programok							
	GYORS 30'	40°	2,5	30 perc		•	•
Kiegészítő programok							
	Csak ÖBLÍTÉS		-	17 perc		•	•
	Csak CENTRIFUGÁLÁS		-	8 perc			•

• Ezen funkciók önmagukban és kombináltan is használhatók, azonban **nem logikus kombinációk nem hajthatók végre.**

Fontos:
* A megadott ciklusidők átlagos értékek „opciók nélkül”, ezért a tömeg, hőmérséklet stb. függvényében változhatnak.
- Ha „előmosást” is beprogramoz, adjon a program hosszához 18-20 percet.

• **PROGRAMOK RÉSZLETEI**

A készülék fő programjai:

• **Pamut/Fehér** 

Strapabíró fehér és színes PAMUT mosásához.

Fontos:
Színes ruhákat maximum 60°C hőmérsékleten mosson.

Megjegyzés: A program első néhány percében a készülék automatikusan meghatározza a ruhatöltet súlyát, majd kiszámítja a tökéletes mosáshoz szükséges vízmennyiséget és a program hosszát.

• **Színes/Műszálás** 

KÉNYES SZÍNES, STRAPABÍRÓ MÚSZÁLÁS vagy KEVERTSZÁLÁS anyagok mosásához.

• **Kényes** 

HÁLÓS, KÉNYES vagy GYŰRÖDŐ TEXTILEK mosásához.

Megjegyzés: ezen anyagokhoz a gyenge mechanikus mozgással és centrifugálással járó programokat a készülék speciálisan alkalmazza.

• **Gyapjú** 

GYAPJÚ tartalmú és MOSÓGÉPBEN MOSHATÓ GYAPJÚ* anyagok mosásához.

Megjegyzés: ezen anyagokhoz a gyenge mechanikus mozgással és centrifugálással járó programokat a készülék speciálisan alkalmazza.

• **Gyors 30'**

Ez a program lehetővé teszi kis mennyiségű (2,5 kg) enyhén szennyezett FEHÉR, PAMUT, SZÍNES vagy STRAPABÍRÓ MÚSZÁLÁS anyagok felfrissítését.

A ciklusidő körülbelül 30 perc.

Ebben a programban a mosási hőmérséklet automatikusan 40°C.

Fontos:
Ennél a programnál körülbelül fél adag mosószert adagoljon.

• **Csak öblítés** 

Öblítés program az alábbi esetekre:

- centrifugálás és leeresztés után,
- csak leeresztés („Csepegtetés”) után,
- ha a dob leállításkor vízzel telve maradt.

• **Csak centrifugálás** 

Centrifugálás és leeresztés.

• A BEÁLLÍTÁSOK RÉSZLETEI

• Előmosás

Erősen szennyezett (sáros, véres stb.) anyagok mosásához.

A 30°C-ra melegítést megelőzi egy hideg vizes öblítés.

Az öblítési fázisban a hideg víz leáztatja a szennyeződésekkel a víz melegítése előtt.



Fontos:

A mosószeret a tároló „|” tartályában kell elhelyezni.

• Tele tartály

Ezzel a funkcióval kiveheti a ruhákat a mosógépből a centrifugálás előtt, vagy meghosszabbíthatja a mosás vízben tartási fázisát a gyűrődés megelőzése érdekében.

Megjegyzés: ha a készüléket vízzel telve állítja le, az „Öblítés/Szárítás”

 ciklus jelzőlámpája villog.



Ezt követően:

- Amennyiben folytatni kívánja a centrifugálást és leeresztést, nyomja meg ismét a „tele tartály”  gombot. A gomb jelzőlámpája kialszik.

Nyomja meg a „Start/Szünet”  gombot .

A program automatikusan befejeződik.

- Amennyiben csak leereszteni kívánja a vizet, szintén a „tele tartály”  gombot nyomja meg. A jelzőlámpa kialszik.

Nyomja meg a „Csepegtetés”  gombot, majd a „Start/Szünet”  gombot .

A program automatikusan befejeződik.

• Csepegtetés

A ruhák csepegtetéshez nyomja meg ezt a gombot.

A „Csepegtetés” program használatakor a program végén a mosógép egy 100 fordulatot, kímélő centrifugálást hajt végre.

• MOSÁSI PROGRAM MÓDOSÍTÁSA

• Programozás közben

A „Start/Szünet”  gomb  megnyomása előtt bármit módosíthat.



• A ciklus elindítása után:

Módosíthatja a textiltípust (például „PAMUT”-ról „MŰSZÁLAS”-ra stb.). Ilyen esetben ellenőrizze, hogy a korábban kiválasztott beállítások érvényben maradtak-e.

A módosított beállítást jóvá kell hagynia a „Start/Szünet”  gombbal .



Ezt követően elképzelhető, hogy a készülék valamennyi vizet leereszt.

• A ciklus közben

A típustól függően az alábbi módosítások lehetségesek a „Start/Szünet”  gomb  megnyomása nélkül.



- Módosíthatja a hőmérsékletet azonos textiltípus esetén.

Megjegyzés: ha a mosási ciklusban már elért hőmérséklet magasabb, mint az új beállítás, a víz melegítése átmenetileg kikapcsol, és a ciklus folytatódik.

- A mosási fázis közben kiválaszthatja a „Csepegtetés”  vagy a „Tele tartály”  funkciót.

- Kikapcsolhatja azokat a funkciókat, melyek végrehajtása még nem fejeződött be a mosási ciklus során.

• A ciklus végén

Amikor a „Stop”  jelzőlámpa világít, új ciklust programozhat be a szabályzó  „0” helyzetbe állítása nélkül.

Ehhez csak fordítsa el valamelyik szabályzót, vagy nyomja meg valamelyik gombot.

A „Mosás”  jelzőlámpa villogni kezd.

Ekkor a mosógép készen áll az újraprogramozásra.



• AUTOMATIKUS BIZTONSÁGI RENDSZEREK

• A fedél biztonságos nyitása

A mosógép fedele a mosás megkezdésekor reteszelve van.

A ciklus befejezésekor, vagy ha a mosógép vízzel teli dobbal áll le, a fedél reteszelve van kiold.

Ha „késleltetett indítást” programozott be, a fedél nem reteszelve van a ciklus megkezdéséig a várakozási idő alatt.

Ha a ciklus közben kívánja kinyitni a fedelet, nyomja meg a   gombot, és várjon 1-2 percet, amíg a biztonsági rendszer oldja a reteszelt állapotot.



Fontos:

Attól függően, hogy a ciklus során mikor kívánja kinyitni a fedelet, elképzelhető, hogy a várakozási idő hosszabb, mert a készülék a lehűlési időt is beszámítja.

Annak érdekében ne hogy megégesse magát, a fedél biztonsági rendszere nem engedélyezi a ciklus közbeni nyitást, amíg a hőmérséklet a mosógépben le nem csökken a beállított érték alá.

• Vízfelhasználás biztonsága

A vízszint folyamatos ellenőrzése a működés során megakadályozza a túlfolyást

• Centrifuga biztonsági rendszer

A mosógép rendelkezik egy olyan biztonsági rendszerrel, amely megakadályozza a centrifuga működését, ha a ruhatöltet eloszlása nem megfelelő.

Ilyen esetben elképzelhető, hogy a ruhák nem lesznek megfelelően kicentrifugálva. Igazítsa meg a ruhákat a mosógépben, majd programozzon be ismét centrifugálást.

• Habzásgátló rendszer:

A mosógép érzékeli, ha túlságosan sok hab jön létre a centrifugálás közben.

Ilyen esetben a centrifugálás megszakad, és a mosógép leereszti a vizet. Ezt követően a ciklus újraindul a centrifugálási sebesség módosításával és esetleges további mosószer adagolásával.

• AZ SZIVATTYÚSZŰRŐ TISZTÍTÁSA (1-es opció)

A mosógépmoddeltől függően, a szivattyúszűrőhöz való hozzájutás eltérő lehet (lásd 1-es és 2-es opció).

A szűrő összeszed kis tárgyakat, melyeket Ön véletlenül a ruhákban hagyott, ezzel segíti a szivattyú zavartalan működését.

Az alábbiak alapján végezze el a tisztítást:

- Nyissa ki a forgódob ajtószárnyait! A forgódob alján talál egy kis műanyag tárgyat **A** (D15-es ábra)
- Nyissa ki ezt a kis tárgyat (D16-es ábra).

E célból:

- helyezzen be egy kis rudat a tárgyon **A** található lyukba (pl. egy ceruzát, egy csavarhúzó)
- A kis rúd segítségével függőleges irányba nyomva, majd jobbra irányítva nyomja addig a tárgyat **A**, míg ki nem tudja venni a helyéről.
- Emelje ki a tárgyat **A**!
- Lassan forgassa a dobót, a nyitott ajtószárnyak irányába, a gép elejéhez! (D17-es ábra)
- A **A** tárgy kivételével szabadon hagyott nyíláson keresztül kiveheti a szivattyúszűrőt **B**.

- Vegye ki a helyéről! (D17-es ábra)
- Vegye ki belőle a különféle kis tárgyakat, melyeket a belsejében talál!
- Öblítse le a csap alatt! (D18-es ábra)
- Tegye vissza a helyére jó mélyen benyomva, miután meggyőződött, ez utóbbi tisztaságáról is!
- Tegye vissza a **A** tárgyat is a helyére, jól helyezze rá, a forgódob alján található nyílásra és nyomja bal irányba, ezzel biztosítva a tökéletes záródást! (D19-es ábra).

• AZ SZIVATTYÚSZŰRŐ TISZTÍTÁSA (2-es opció)

Ha a mosógép nem rendelkezik a szivattyúszűrő tisztításához szükséges a D16-os ábrán bemutatott **A** elemmel, akkor a következőképpen járjon el:

- fordítsa el a forgódobot úgy, hogy annak zárt ajtószárnya lefelé kerüljön: Itt talál egy műanyag **C** elemet (D20-es ábra)
- ha a mosógépében ez az elem megtalálható, akkor vegye ki a **D** csavart
- bizonyos típusú gépeknél a **C** elemhez tartozik egy **E** csiptető. Ebben az esetben akassza ki a **C** elemet úgy, hogy megnyomja ezt a csiptetőt és könnyedén jobbra tolja
- ezután, minden esetben, fordítsa el újra a forgódobot, nyissa ki az ajtószárnyat és vegye ki a **C** elemet a nyíl irányába csúsztatva (D21-es ábra)
- fordítsa könnyedén el a forgódobot nyitott ajtószárnyal, a gép eleje felé (D22-es ábra).
- A **C** elem eltávolításával, a nyitott ajtószárnyon keresztül hozzá tud férni az **F** szivattyúszűrőhöz
- vegye ki a helyéről (D22-es ábra)
- vegye ki a belsejében található tárgyakat
- mossa le a csap alatt (D23-as ábra)
- miután meggyőződött arról, hogy a szűrő helye tiszta, tegye vissza a helyére úgy, hogy jól benyomja.
- tegye vissza a helyére a **C** elemet és a **D** csavart, a fenti műveletek fordított sorrendű elvégzésével.

• A GÉP TISZTÍTÁSA

⚠ Fontos:
A külső borítás, a vezérlőpanel és általában minden műanyag elem tisztításához használjon nedves kizárólag folyékony szappanos szivacsot vagy rongyot.

Semmi estre se használjon:

- dörzsölő hatású mosóporokat
- fém vagy műanyag szivacsokat
- alkoholtartalmú szereket (szesz, hígító stb.)

• A BELSŐ RÉSZEK KARBANTARTÁSA

Megfelelő higiéniát biztosítva mosógépe számára, a következőket tanácsoljuk:

- Néhányszor a mosási program után hagyja nyitva a mosógép fedelét
- tisztítsa kb. havonta egyszer a tartály elején található műanyag és gumi részeket egy kevés klórt tartalmazó szerrel. Ahhoz, hogy eltávolítsa a szer lerakódásait, végezzen egy öblítő programot
- Havonta legalább egyszer végezzen egy 90°C-os mosási programot!

• A MOSÓSZERTARTÓ REKESZ KITISZTÍTÁSA

Rendszeresen tisztítsa a mosószer tartó rekeszt. Mind ehhez:

- nyomja meg egyszerre a rekesz két oldalán található **G** kiemelkedést amellyel a rekesz kiemelkedik a tartójából (D24-es ábra).
- vegye ki a rekesz **I** hátoldalán található szifonokat **H** a helyéről, és váltsa le a rekeszt az elülső, díszített résztől **J**: (D25-es ábra)
- öblítse le a vízcsap alatt (Gondosan ürítse ki a vízfelesleget, mely a rekesz belsejében maradhat!)
- tegye vissza a mosószer tartó rekesz minden tartozékát, ügyelve arra, hogy a rekesz önmagában jól illeszkedjen az elülső, díszített részhez.
- Majd a tartozék egészét helyezze vissza a helyére, a mosógép fedelébe!

• RENDSZERES ELLENŐRZÉS

Hogy elkerülje a víz okozta károkat, rendszeresen ellenőrizze a vízbevezető és vízkivezető tömlőt. Ha a legkisebb hasadást is tapasztal, cserélje ki a gyártónál vagy a vevőszolgálaton beszerezhető hasonló tömlővel. A vízellátó tömlők cseréjéhez olvassa el a "HIDEGVÍZ BEVEZETÉS" című fejezetet.

• AZ ELEKTROMOS VEZETÉK CSERÉJE

⚡ Figyelem:
A biztonsága érdekében, az elektromos vezeték cseréjét vagy, a modell alapján, az elektromos mű egészének és a hozzá tartozó vezeték cseréjét kizárólag a vevőszolgálat vagy szakember végezheti.

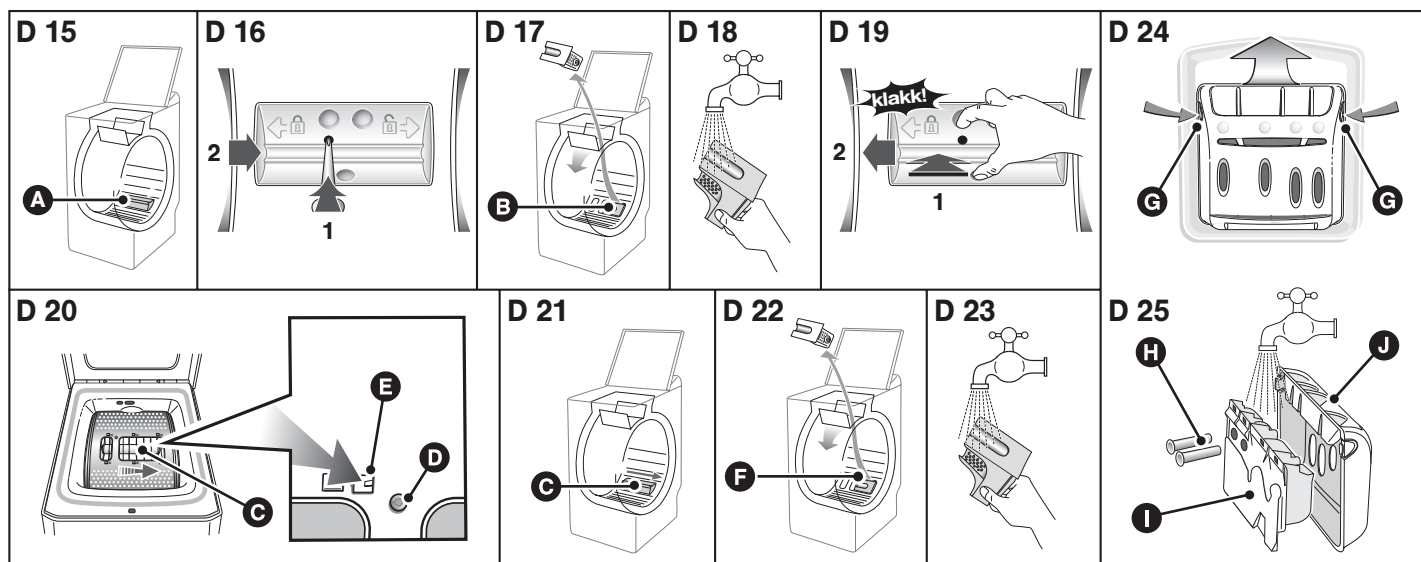

• ESETLEGESEN BEKÖVETKEZŐ GÉPHIBA, ÜZEMZAVAR

• Nem indul el a mosási ciklus

- Elfelejtette benyomni az "Indítás/Megállítás" gombot.
- a gép nincs elektromos csatlakozásban:
 - Ellenőrizze, hogy az elektromos vezeték a konnektorhoz van csatlakoztatva!
 - Ellenőrizze a teljesítménymegszakítót, a biztosítékokat!
 - A beömlő víz csapja zárva van.
 - A mosógép fedele rosszul lett lezárva.

• Tócsa keletkezik a gép körül

Figyelem:

Először is húzza ki a vezetékét a konnektorból vagy szakítsa meg a megfelelő biztosítékot, és zárja el a vízcsapot!

A működés folyamán állandó vízszint ellenőrzés működik, amely megakadályozza a víz kiáramlását. Ha mégis kifolyna a víz, megeshet, hogy:

- A kivezető rögzítő cső rosszul lett csatlakoztatva a lefolyócsőhöz.
- A bevezető tömlő csatlakoztatása a géphez és a csaphoz, nem szivárgásmentes.
- Ellenőrizze a csatlakozók jelenlétét és a csatlakozás szorítását!

• Erős rezgés a centrifugálás során

- a gépről nem lettek a biztonsági rögzítőelemek megfelelően eltávolítva.
- Ellenőrizze, hogy minden támasztóék, mely a szállításhoz szükséges, valóban el lett-e távolítva. (lásd a „MOSÓGÉP SZÁLLÍTÁSI, BIZTONSÁGI RÖGZÍTŐELEMINEK AZ ELTÁVOLÍTÁSA” című fejezetet)
- A talaj nem vízszintes.
- A gép a két első görgőn áll (típus szerint)
- húzza vissza a gép görgőit, az emelőkar jobbra fordításának segítségével.

• A ruha egyáltalán vagy nem megfelelően lett kicentrifugázva

- Centrifugázás nélküli programot választott pl. „Csepegtető funkció”.
- A centrifuga biztonsági rendszere kijelzi, hogy a dobban levő ruha nem lett megfelelően elosztva
- Rendezze el a ruhát és indítson egy új centrifugálási szakaszt!

• A gép nem szivattyúz

- "Tele tartály leállítás" programot állított be.
- A szivattyúsűrő eltömődött
- tisztítsa ki a szűrőt (lásd a tisztítás módját "SZIVATTYÚSZÜRŐ TISZTÍTÁSA" c. fejezetben)
- A vízelvezető tömlő eldugult.

• A mosógép fedél nem nyílik

- A mosási program még nem fejeződött be.
- A mosógép fedele végig le van zárva a mosási program alatt.

• A forgódob ajtószárnjai túl lassan nyílnak (Az ajtószáryakkal felszerelt gépek mind óvatos nyitást igényelnek)

- A mosógépet régen használták.
- A gép túl hideg helyiségben van.
- A mosószer (por) blokkolja a csuklóspántokat.
- minden esetben, minden megoldódik az első kinyitás után.

Fontos:

Általában, ha eltérést észlel a normális működéshez képest, húzza ki az elektromos csatlakozó vezetékét és zárja el a vízcsapot!

• VEVŐSZOLGÁLAT:















- A gépen történő esetleges beavatkozásokat:
- vagy a viszonteladó,
 - vagy a márkával megbízott más szakember végezheti el.
- A hibabejelentéskor adja meg a mosógép teljes referenciáját (modell, típus és sorozatszám). Ezek az információk a gép hátulján található adattáblán található.

• A PROGRAMKIJELZŐK VILLOGÁSÁVAL ADOTT ÜZENETEK

• Ön által is megjavítható jelzett meghibásodások

Ebben a fejezetben elmagyarázzuk, hogy hogyan háríthatja el nagyon egyszerűen ezeket a meghibásodásokat.

A mosógép bizonyos működési meghibásodásokat maga jelez és az opciós programkijelzők különös villogásával jelzi.

Villogó programkijelzők	Lehetséges okok / A hibák orvoslása
 - - 	A beömlő víz csapja zárva. Győződjön meg arról, hogy a vízbevezető csap nyitva van, ezután nyomja meg ismét az "Indítás/ Megállítás" gombot, hogy újrainduljon a mosási ciklus. Ez az üzemzavar a vízkivezető tömlő rossz csatlakoztatásából is adódhat (lásd "A SZENNYVÍZ ELVEZETÉSE" c. fejezetet).
-  - 	A szivattyúsűrő eltömődött. Tisztítsa meg a szűrőt (a tisztítás módját lásd a "SZIVATTYÚSZÜRŐ TISZTÍTÁSA" c. fejezetben), majd nyomja meg ismét az "Indítás/ Megállítás" gombot, hogy újrainduljon a mosási ciklus! Ellenőrizze a vízkivezető tömlőnek a lefolyócsőbe való csatlakoztatását is: a csatlakozásnak nem szabad légmentesen zárnai (lásd "A SZENNYVÍZ ELVEZETÉSE" c. fejezetet).
  - 	Rosszul beállított vízkivezető tömlő. Ellenőrizze a vízkivezető tömlőnek a lefolyócsőbe való csatlakoztatását: a csatlakozásnak nem szabad légmentesen zárnai (lásd "A SZENNYVÍZ ELVEZETÉSE" c. fejezetet).
-   	Forgódob nem mozdul. Ellenőrizze, hogy egy kisebb ruhadarab (pl. : zsebkendő, zokni...) nem esett-e a tartály és a forgódob közé és nem blokkolja-e a forgódob forgását. A tartály aljához való hozzáféréshez olvassa el a "SZIVATTYÚSZÜRŐ TISZTÍTÁSA" című fejezetet.
   	Mosógépfedél rosszul van zárva. Ellenőrizze a mosógép fedelének a záródását, majd nyomja meg ismét az "Indítás/Megállítás" gombot, hogy újrainduljon a mosási ciklus!

• Szakembert igénylő jelzett meghibásodások

A gép jelez olyan bizonyos működési hibákat is, amely szakember beavatkozását teszi szükségessé.



Ebben az esetben a mosási program lefolyását jelző három programkijelző villog egyszerre.

Megjegyzendő:

Mielőtt szakembert hív, azt ajánljuk, hogy végezze el a következő műveletet:

- állítsa a programkapcsolót a "0" állásba és húzza ki a konnektorból minimum 10 másodpercre
 - dugja vissza és indítson el egy mosási programot.
- Ha a jelzett meghibásodás továbbra is fennáll, hívjon szakembert és közölje, hogy melyek voltak a kigyulladt programkijelzők.

Fontos:

Ne indítson el újabb mosási programot, ha a forgódob nem mozdul vagy ha vizet lát a mosógép körül vagy ha égett szagot érez.